

# MALAGA

Polstermöbel

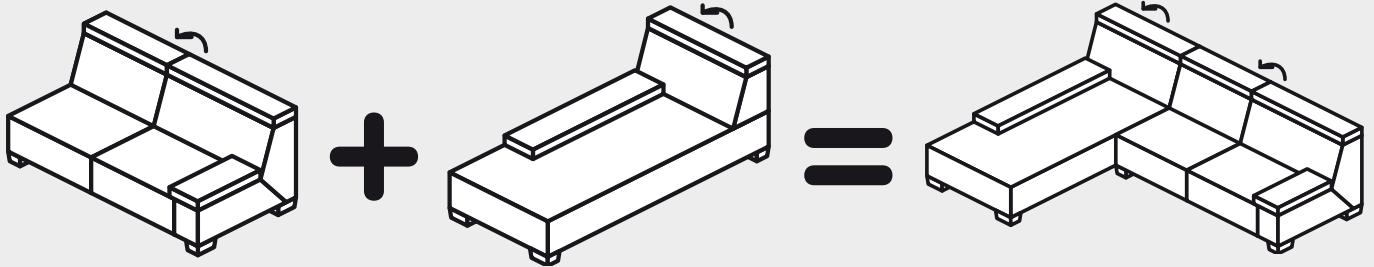

Fussmöglichkeiten frei wählbar

Optionale Sitzverlängerung

Stufenlos hochklappbare Rückenteile



[www.micasa.ch](http://www.micasa.ch)

Erhältlich in den Ausführungen:

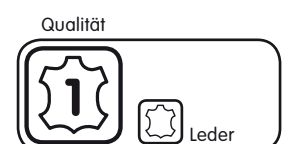

## Sofa 3-sitzig

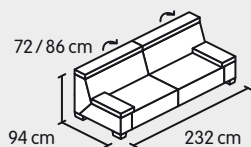

3er-Sofa mit 2 Armlehnen

**303** Füsse **4**  
**1899.-** **2999.-**

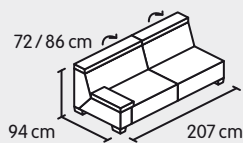

3er-Sofa mit Armlehne links

**302\*** Füsse **4**  
**1589.-** **2489.-**

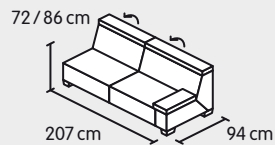

3er-Sofa mit Armlehne rechts

**301\*** Füsse **4**  
**1589.-** **2489.-**

## Sofa 2,5-sitzig

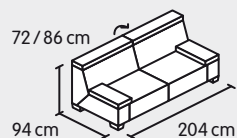

2,5er-Sofa mit 2 Armlehnen

**253** Füsse **4**  
**1799.-** **2699.-**

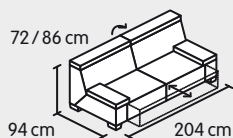

2,5er-Sofa mit 2 Armlehnen  
und Sitztiefenverstellung

**259** Füsse **4**  
**2098.-** **2839.-**

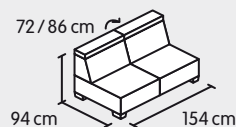

2,5er-Sofa ohne Armlehnen

**250\*** Füsse **4**  
**1137.-** **1764.-**

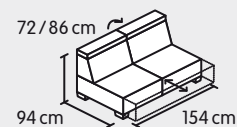

2,5er-Sofa ohne Armlehnen  
mit Sitztiefenverstellung

**257\*** Füsse **4**  
**1490.-** **2117.-**

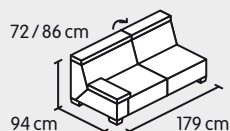

2,5er-Sofa mit Armlehne links

**252\*** Füsse **4**  
**1526.-** **2210.-**

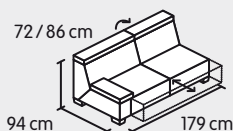

2,5er-Sofa mit Armlehne links  
und Sitztiefenverstellung

**261\*** Füsse **4**  
**1826.-** **2610.-**

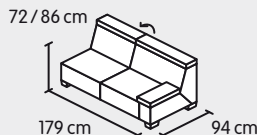

2,5er-Sofa mit Armlehne rechts

**251\*** Füsse **4**  
**1526.-** **2210.-**

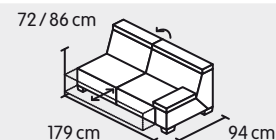

2,5er-Sofa mit Armlehne rechts  
und Sitztiefenverstellung

**260\*** Füsse **4**  
**1826.-** **2610.-**

Sitztiefe: 60 cm (Rücken aufgeklappt: 65 cm) / Sitzhöhe: 40 cm / Sitztiefenverstellung: ca. 25 cm

## Sofa 2-sitzig

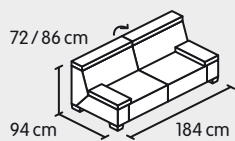

2er-Sofa mit 2 Armlehnen

**203** Füsse **4**  
**A** 1699.- **I** 2599.-

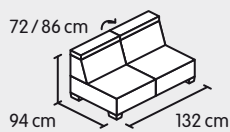

2er-Sofa ohne Armlehnen

**200\*** Füsse **4**  
**A** 1118.- **I** 1726.-

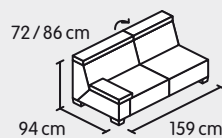

2er-Sofa mit Armlehne links

**202\*** Füsse **4**  
**A** 1426.- **I** 2110.-

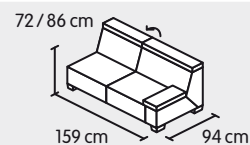

2er-Sofa mit Armlehne rechts

**201\*** Füsse **4**  
**A** 1426.- **I** 2110.-

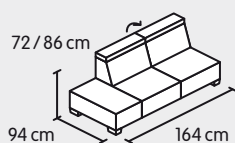

2er-Sofa mit Hocker links

**219\*** Füsse **4**  
**A** 1235.- **I** 1726.-

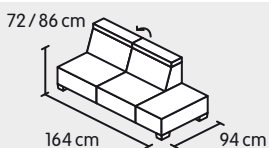

2er-Sofa mit Hocker rechts

**218\*** Füsse **4**  
**A** 1235.- **I** 1726.-

## Sessel

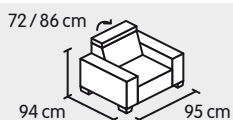

Sessel mit Rückenfunktion

**071** Füsse **4**  
**A** 1199.- **I** 1899.-

Sitztiefe: 60 cm (Rücken aufgeklappt: 65 cm) / Sitzhöhe: 40 cm / Sitztiefenverstellung: ca. 25 cm

\* Verbindungselement, nicht frei stellbar

## Ottomane / Recamière

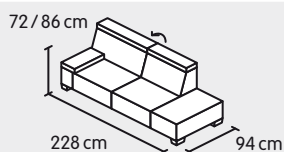

Ottomane freistehend mit Armlehne links

**044** Füsse **4**  
**A** 1575.- **I** 2755.-

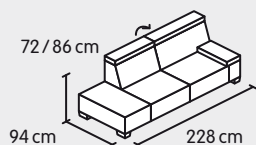

Ottomane freistehend mit Armlehne rechts

**043** Füsse **4**  
**A** 1575.- **I** 2755.-

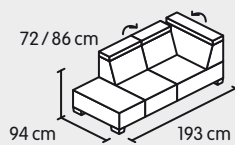

Ottomane mit Armlehne links

**042\*** Füsse **4**  
**A** 1646.- **I** 2467.-

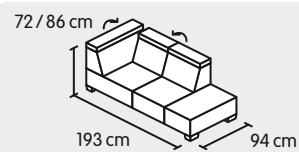

Ottomane mit Armlehne rechts

**041\*** Füsse **4**  
**A** 1646.- **I** 2467.-

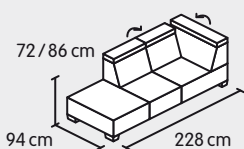

Ottomane mit Hocker links

**046\*** Füsse **4**  
**A** 1573.- **I** 2489.-

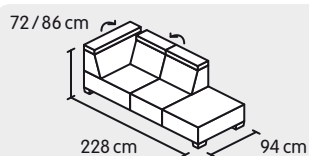

Ottomane mit Hocker rechts

**045\*** Füsse **4**  
**A** 1573.- **I** 2489.-

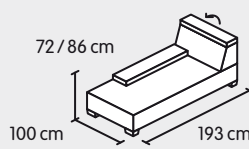

Recamière mit Armlehne links

**012\*** Füsse **4**  
**A** 1373.- **I** 2189.-

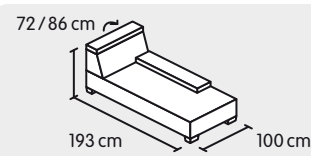

Recamière mit Armlehne rechts

**011\*** Füsse **4**  
**A** 1373.- **I** 2189.-

## Ergänzungen



Hocker

**080** Füsse **4**  
**A** 449.- **I** 699.-

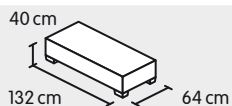

Hockerbank

**082** Füsse **4**  
**A** 549.- **I** 779.-



Eckelement mit 2 Funktionen

**052\*** Füsse **2**  
**A** 1137.- **I** 1726.-

Zierkissen, 50x50 cm



**812**  
**A** 57.- **I** 110.-

Zierkissen, 50x70 cm



**816**  
**A** 99.- **I** 217.-

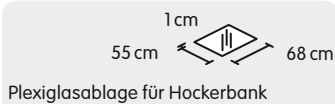

Plexiglasablage für Hockerbank

**4026.241.910.00**  
**279.-**

Sitztiefe: 60 cm (Rücken aufgeklappt: 65 cm) / Sitzhöhe: 40 cm / Sitztiefenverstellung: ca. 25 cm

## Fussmöglichkeiten



Holzfuß mit Chromleiste

**HF0643**

wahlweise beizbar

Ahorn	Wenge
Natur	Nussbaum
	Schwarz

Angaben sind nicht farbverbindlich

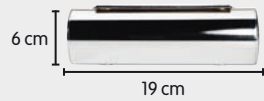

Chromrolle

**MF0502**

Chrom

Angaben sind nicht farbverbindlich

**Achtung:** Preise und Vermassung inkl. Füße!

## Überzugsmöglichkeiten

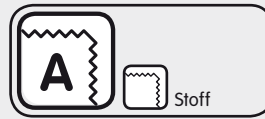

Crème	Hellgrau
Dunkelbraun	Grau
Mittelgrau	Anthrazit
Beige	

Angaben sind nicht farbverbindlich



Weiss	Dunkelbraun
Hellgrau	Schwarz

Angaben sind nicht farbverbindlich

## Polsteraufbau

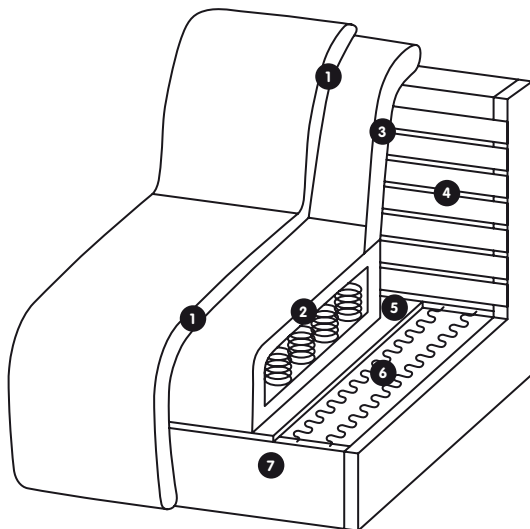

- 1 Bezugsmaterial mit Vliesabdeckung
- 2 Polyätherschaummantelter Federkern
- 3 Polyätherschaum
- 4 Elastische Rückengurte
- 5 Abdeckung
- 6 Stahlwellenfederung
- 7 Grundgestell: tragende Teile massive Buchenholzzarge, formgebende Teile E1 Holzwerkstoffe

### Ausführung

Legäre Polstertechnik/Lederverarbeitung möglich (bitte Mehrnähte beachten).



72 / 86 cm  
228 cm 253 cm

1x202\* Seite 3  
1x045\* Seite 4

**A** 2999.- **I** 4599.-

72 / 86 cm  
253 cm 228 cm

1x201\* Seite 3  
1x046\* Seite 4

**A** 2999.- **I** 4599.-

72 / 86 cm  
228 cm 273 cm

1x252\* Seite 2  
1x045\* Seite 4

**A** 3099.- **I** 4699.-

72 / 86 cm  
273 cm 228 cm

1x251\* Seite 2  
1x046\* Seite 4

**A** 3099.- **I** 4699.-

72 / 86 cm  
228 cm 273 cm

1x261\* Seite 2  
1x045\* Seite 4

**A** 3399.- **I** 5099.-

72 / 86 cm  
273 cm 228 cm

1x260\* Seite 2  
1x046\* Seite 4

**A** 3399.- **I** 5099.-

72 / 86 cm  
193 cm 279 cm

1x252' Seite 2

1x011' Seite 4

**A** 2899.- **i** 4399.-

72 / 86 cm  
279 cm 193 cm

1x251' Seite 2

1x012' Seite 4

**A** 2899.- **i** 4399.-

72 / 86 cm  
193 cm 279 cm

1x261' Seite 2

1x011' Seite 4

**A** 3199.- **i** 4799.-

72 / 86 cm  
279 cm 193 cm

1x260' Seite 2

1x012' Seite 4

**A** 3199.- **i** 4799.-

72 / 86 cm  
193 cm 259 cm

1x202' Seite 3

1x011' Seite 4

**A** 2799.- **i** 4299.-

### Kombination auf der Frontseite

72 / 86 cm  
259 cm 193 cm

1x201' Seite 3

1x012' Seite 4

**A** 2799.- **i** 4299.-